



Atena
ENIGMA link
system

ENIGMA link system

DESIGN SE SNOUBÍ SE SVĚTLEM / DESIGN JOINS LIGHT

Enigma Link je nový systém řady ATENA ESSENTIAL, který spojuje jednoduchost systému ENIGMA, modulárního stropního podhledu se skrytou konstrukcí Atena, s elegancí a funkcí nového osvětlovacího tělesa LINK od Atena Lux navrženého pro světelné řezy, wall washer, světelné lišty a zóny s bodovým světlem, do jediného konstrukčního systému.

Enigma Link is the new integrated system of ATENA ESSENTIAL range, that combines the simplicity of Atena ENIGMA clip-in false-ceiling with the elegance and functionality of LINK, the new lighting element of Atena Lux conceived to realize cuts of light, wall washer, bright islands and zones of punctual light, in an integrated false ceiling system.

KAZETY A NOSNÍKY BEZ MEZERY SE SKRYTOU KONSTRUKCÍ

SIDE BY SIDE TILES AND BEAMS WITH HIDDEN STRUCTURE

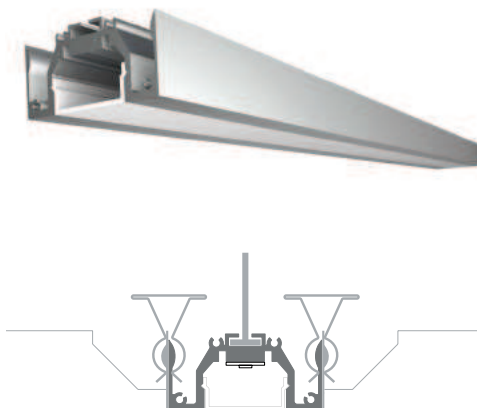
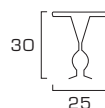

POPIS / DESCRIPTION

TYP STROPNÍHO PODHLEDU

Zahakovací kazety
Enigma s pravoúhlým a zkosným okrajem

MATERIÁLY A HMOTNOSTI

600x600 mm: Hliník od 5/10 do 7/10
Ocel od 5/10 do 6/10

Atypické kazety s ohledem na vlastnosti projektu.

SKRYTÁ KONSTRUKCE

Dvojitá trojúhelníková se spojkou Winger

BARVY | PОВRCHY | DĚROVÁNÍ

Předbarvený hliník bílý – stříbrný – lesklý AISI
Předbarvená ocel bílá – stříbrná
Následné barvení jakýmkoli odstínem RAL
Sublimace jakéhokoli obrazu a efektu
Hladký nebo děrovaný povrch

TYP SVÍTIDLA

Link od Atena Lux

FALSE CEILING TYPE

Clip - in tiles
Enigma right and bevelled edge

DIMENSIONS AND MATERIALS

600x600 mm: Aluminum from 5/10 to 7/10
Steel from 5/10 to 6/10

Special tiles according to project requirements.

HIDDEN STRUCTURE

Double triangular structure with Winger

COLOURS | FINISHING | PERFORATION

White - silver - AISI prepainted aluminum
White - silver prepainted steel
Ral color post painting
Sublimation of any image and effect
Plain or perforated surface

LIGHTING TYPE

Link by Atena Lux

ŘEZY / SECTIONS

SVĚTELNÁ LIŠTA SE STANDARDNÍMI KAZETAMI ENIGMA 600X600 mm LIGHTING LANE WITH 600X600 mm ENIGMA TILES

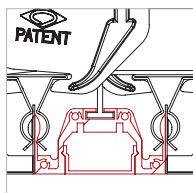

ŘEZ STANDARDNÍ KAZETOU S PRAVOÚHLÝM OKRAJEM
RIGHT EDGE TILE'S SECTION

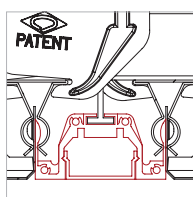
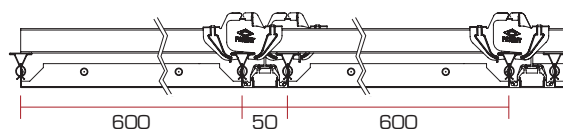

ŘEZ STANDARDNÍ KAZETOU SE ZKOSENÝM OKRAJEM
BEVELLED EDGE TILE'S SECTION

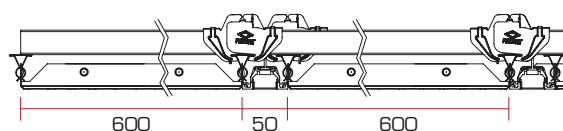

JEDNODUCHÉ OSVĚTLOVACÍ TĚLESO S KAZETOU ENIGMA NA MÍRU SINGLE LIGHTING ELEMENT WITH CUSTOM MADE ENIGMA TILE

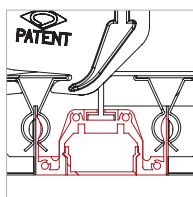

ŘEZ KAZETOU S PRAVOÚHLÝM OKRAJEM
RIGHT EDGE TILE'S SECTION

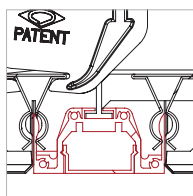
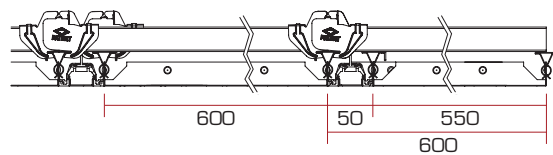

ŘEZ KAZETOU SE ZKOSENÝM OKRAJEM
BEVELLED EDGE TILE'S SECTION

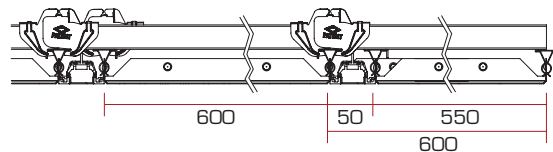

PŘÍKLADY KONFIGURACE / CONFIGURATION EXAMPLES

Modularita kazet a osvětlovacího tělesa umožňuje realizovat bodová světla, světelné lišty, rohy nebo světelné ostrovy, čímž se vytváří odlišné styly na základě zvoleného řešení a vlastností prostředí.

Tiles and lighting elements' modularity allows the creation of lighting spots, lanes, angles and islands, always setting new styles according to the chosen solution and the environment features.



MODUL PRO SVĚTELNÉ LIŠTY
LIGHTING LANES MODULE



MODUL "L" | "L" MODULE



MODUL "U" | "U" MODULE



MODUL "O" | "O" MODULE



MODUL PRO DISPOZICI OSTROVA
ISLAND DISPOSITION MODULE

ATYPICKÁ ŘEŠENÍ / SPECIAL SOLUTIONS